



Car Refrigerator

General User's Manual

*Congratulations for choosing this product.
Before using this product for the first time, please read the manual carefully
and use the equipment only as described in the manual to avoid hazards and personal injury.
Please retain this manual for future reference.*

**- Dual temperature dual control
- smart car fridge**

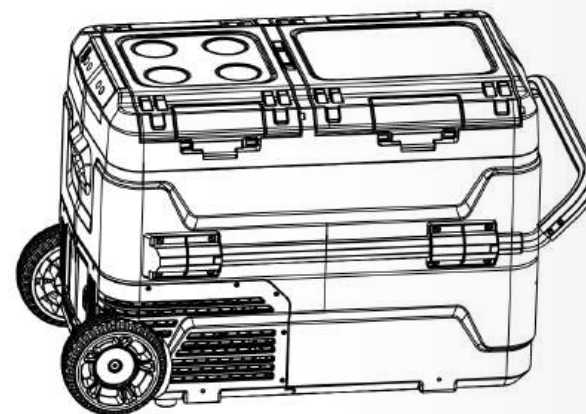

**ITEM: ED40-C
AISN: DE-AS017-BK-X**



CAUTION

**Read all precautions and instructions in this manual before using this equipment.
If you have any questions about this product, please consult your supplier in time**

Contents

Introduction of Product Functions

Product safety

Precautions for Use

Operation instructions

Cleaning and Maintenance

Error Code Description

Troubleshooting

Technical Parameter

Standard Packing List

Recommendations for Optimum Storage Temperature

After Sales and Quality Guarantee

Safety & Warnings

1. Indoor use only

2. Any quality or operation problem of the product can be dealt with after-sale by notifying the seller through the platform. If the power cord is damaged, notify the seller via the platform for specialised replacement by the manufacturer or professional to avoid danger.

3. Persons with reduced physical, sensory or mental capacity or lack of experience or knowledge should use the product under supervision and with knowledge of the dangers.

4. Keep the appliance and its cord out of the reach of children under 8 years of age. Do not allow children to operate the machine independently to avoid accidents.

5. Never leave the appliance unattended while it is connected to a power source.

Introduction of Product Functions

- ◆ High-quality DC variable frequency compressor and drive module are adopted to build a high-efficiency, energy-saving, stable and reliable mobile refrigeration system.
- ◆ Microcomputer intelligent control system is easy to be operated, with accurate temperature control.
- ◆ Innovative intelligent dual temperature zone function, free switching of freezing/refrigeration functions to meet different storage needs.
- ◆ Compatible with a variety of power input, intelligent recognition of DC 12/24 V voltage, meet the needs of various scenes, car, marine, home, outdoor, etc.
- ◆ With the function of voltage detection and low voltage protection, it can effectively prevent the car battery from over discharging.
- ◆ The inner container is made of grade plastic material, which is safe, anti-leakage and anti-odor.
- ◆ Built-in LED lighting, more convenient to use at night.
- ◆ High-definition LED digital display.
- ◆ Intelligent touch operation buttons and keyboard child lock function to prevent false trigger.

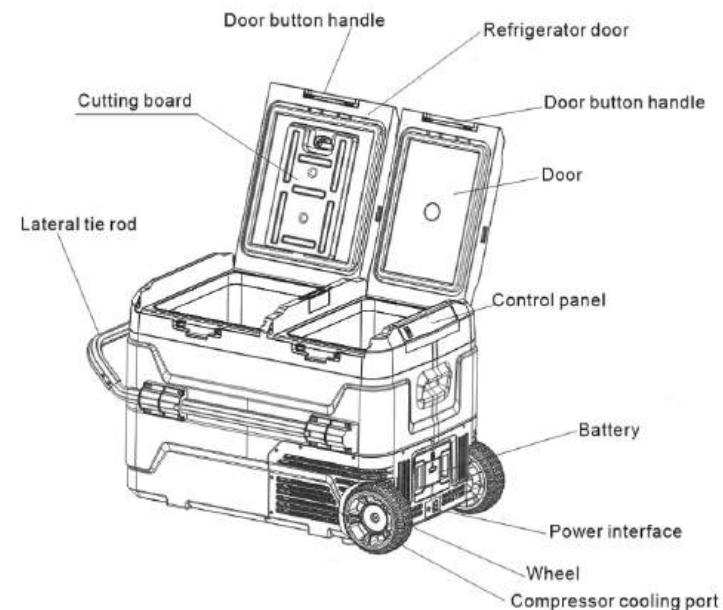

Product Safety

- ◆ Do not touch the exposed power cord.
- ◆ Do not touch power sockets and power strips with wet hands.
- ◆ Please ensure that the power supply lines and fuses have sufficient carrying current when using the product onboard.
- ◆ Please ask professional for installation if an AC device is used on cars, RVs and yachts.
- ◆ Make sure that the power is connected correctly.
- ◆ Do not submerge the product in water.
- ◆ Do not freeze cans, beers, etc. at low temperature in the refrigerator.
- ◆ Do not place any electrical equipment in the refrigerator.
- ◆ Only professional can maintain the product, or contact the salesman for maintenance.
- ◆ Do not keep the product exposed to rain or strong sunlight for a long time during use.
- ◆ Please keep the refrigerator stand for **more than 6 hours** after it is received and unpacked.

Precautions for Use

- ① When using the refrigerator, please place it in a well-ventilated place, which is conducive to heat dissipation. Especially, the gap between the cooling hole on the compression side and other objects must be greater than 100 mm, so as to prevent high temperature from causing failure or affecting the refrigeration effect.
- ② Do not keep the door open for a long time. The temperature difference between the inside and outside of the refrigerator will cause the refrigerator to form frost and affect the cooling effect.
- ③ Do not clean the refrigerator under water.
- ④ Do not use the refrigerator near the heat source, it will reduce the refrigeration performance of the refrigerator.
- ⑤ Please use the refrigerator on a flat surface, do not use it on uneven ground for a long time, it may affect the service life of the refrigerator and reduce the cooling efficiency.

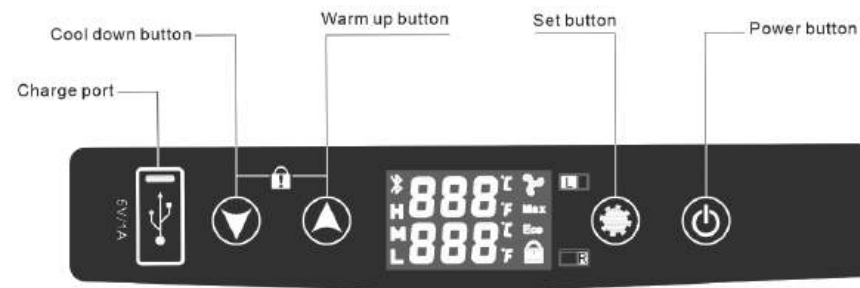



Operation instructions

Temperature control range: - 20 °C ~ 20 °C (-4 °F ~ 68 °F)

Temperature display range: - 30 °C ~ 40 °C (-22 °F ~ 104 °F)

Standard voltage input range: DC 12V / 24V, maximum not exceeding DC 30V

1. Refrigerator Start-up/Stop

Connect the DC 12/24V power supply correctly. If the refrigerator is in a standby state ("OFF" character is displayed when the button is touched). Hold down the "  " button for 3s to start the refrigerator. After start-up, the display shows the current temperature and working mode. After start-up delay (the factory default time is 1 minute), the refrigerator enters the working mode, and the compressor starts to work. To stop the refrigerator, you hold down the "  " button for 3s while the keyboard is unlocked.

2. Refrigerator keyboard locking and unlocking operations

Hold down the "  " button for 6s to switch the locking mode, the child lock icon in the lower right corner of the display screen lights up. The keyboard is locked automatically if no operation lasts for 20s.

3. Set the compressor working mode

Press the "  " button to switch the compressor working mode "ECO/MAX".

Switch to "MAX" mode if you need to quickly cool down to a lower temperature.

Switch to "ECO" mode to save energy if you only keep the refrigerator at a constant temperature.

4. Set the low voltage protection function

This product has the function of low voltage protection. When it detects that the battery voltage is lower than the set value, it will automatically turn off the compressor to prevent over discharge from damaging the battery or causing the car unable to start normally. At this time, the screen will display "E1" code prompt. If the voltage returns to normal, the refrigerator will automatically enter the working state 1 minute later. The factory default is "Medium". If you need to change it, please follow the steps below:

a: Unlock control panel.

b: Long press the "set" button for 3 seconds, release it after hearing a tick tone, and then press the "set" button one time. At this time, one of the battery protection level icons "L, M, H" on the display will flash, and then press the "up / down" button to change the setting.



Refer to the table below for specific values:

Battery Protection	12 V Turn off	12 V Turn on	24 V Turn off	24 V Turn on
Low grade - L	8.5 V	10.9 V	21.3 V	22.7 V
Medium - M	10.1 V	11.4 V	22.3 V	23.7 V
High grade-H	11.1 V	12.4 V	24.3 V	25.7 V

WARNING!

- ❖ If your refrigerator enters the battery protection in advance, it may be because your power supply voltage is insufficient and the low voltage protection value is set too high, or your DC power supply wiring is improper and cannot provide enough current. Check whether the power supply wiring is appropriate, and consider appropriately lowering the battery protection gear.
- ❖ In order not to affect the normal start of the car, it is recommended to set the protection level at "H" when using the refrigerator on the car.

5. Refrigerator temperature setting



Press "   " button to adjust the refrigerator temperature (The temperature value displayed on the display screen is the current set value; the temperature change 1 degree for each press). If you hold down it, you can quickly adjust to the required temperature. if the set temperature doesn't



change within 5s, the set value will be automatically saved.

6. Refrigerator L and R temperature zones closing setting

(L and R temperature zones cannot be closed synchronously)

L and R temperature zones are closed respectively: (L and R temperature zones cannot be closed at the same time)

When setting the temperature, the L temperature zone flashes. Press "  " key, and the L temperature zone closes to display "OFF". Press "  " again to display the normal temperature value.

After pressing "  " key again, the R temperature area flashes. Press "  " key to close the R temperature area and display "OFF". Press "  " again to display the normal temperature value.

7. Drainage plug function: convenient drainage, odor removal.

8. USB charging parameters: 5V / 1A

Cleaning and Maintenance

Before cleaning, it is necessary to disconnect the power supply, and wipe the inner and outer surfaces of the refrigerator with a cleaning cloth dipped with an appropriate amount of water or detergent. It is not allowed to wash with water directly to avoid damaging electrical components.

When the refrigerator is not used for a long time, it is necessary to clean the inside and outside of the refrigerator and keep it dry, and take moisture-proof and dust-proof measures to avoid mildew and peculiar smell inside the refrigerator.

Error Code Description

When the compressor, module, fan and temperature sensor are abnormal and the input voltage is too low, an error code will appear on the display screen, and the compressor will stop working. After the abnormality is eliminated, unplug the power supply and plug it in again, the temperature in the refrigerator can be displayed normally, and the compressor cooling mode will start to work after 1 minute.

The code description is shown in the table below:

Error code	Problem	Solution
E0	The temperature sensing head is damaged	Please check or replace the temperature sensor
E1	Input voltage is too low	Please check the input voltage and adjust the battery protection level
E2	DC fan over current protection	Please check the cooling fan
E3	Abnormal start of compressor	Please turn off the power and let it stand for 30 minutes
E4	Abnormal compressor speed	Please adjust compressor operation mode (MAX/ECO)
E5	Module temperature too high	Please move the refrigerator to a ventilated place to lower the module temperature

Troubleshooting

◆ If the product does not work properly.

1. Check whether the power is on.
2. Check whether the voltage is too low.
3. Check all connections from battery to refrigerator for looseness or poor contact.
4. Check the fuse.
5. Check whether the refrigerator is turned on.
6. Check whether the temperature set too high.

◆ If the refrigeration performance is poor.

1. Too much food is put in the refrigerator.
2. The temperature of the food in the refrigerator is too high.
3. The door is not closed properly.
4. Whether the door seal (sealing ring) is damaged.
5. Whether the ventilation around the refrigerator is good.
6. The environment temperature is too high.
7. Incorrect temperature setting.

◆ You can hear the sound of "water flowing" in the refrigerator.

This is normal. It is caused by the flow of refrigerant.

◆ When the refrigerator starts, the sound is loud.

1. Check whether the refrigerator is placed on a flat horizontal surface for use.
2. Check the surrounding objects for vibration.
3. At the moment of starting the compressor, when the motor runs from static to high speed, the sound will be a little louder. After the speed is stable, the sound will decrease, which is a normal phenomenon.

◆ There are water drops around the shell or door seal.

It is normal for moisture in humid air to liquefy and condense into water droplets when it comes into contact with a lower temperature shell.











Technical parameter

model	ED-40	ED-50	ED-60
input voltage	DC 12V/24V, AC 100-240V		
Temperature control range	-20°C ~ 20°C (-4 °F ~ 68 °F)		
cryogen	R600a		
Insulation material	polyurethane foam		
Rated power	60W ± 20 %		
Rated current	5.0A/2.5A		
Net weight	18,3 kg	18,8 kg	19,3 kg
Product size (L*W*H) mm	674*409*466	674*409*516	674*409*583
Packing size (L*W*H) mm	775*525*535	775*525*585	775*525*650

Standard packing list

- 1* Car refrigerator
- 1* DC cable
- 1* AC cable and adapter

Recommendations for Optimum Storage Temperature

	Purified water	5 °C / 41 °F
	Drinks	5 °C / 41 °F
	Fresh juice	8-10 °C / 46-50 °F
	Wine	13 °C / 55 °F
	Fruits	5-8 °C / 41-46 °F
	Vegetables	3-10 °C / 37-50 °F
	Cooked Food	4 °C / 39 °F
	Seafood	-3 °C / 27 °F
	Meat	-18 °C / -0 °F
	Frozen Foods	-18 °C / -0 °F

After Sales and Quality Guarantee

From the date of purchase, if there is any quality problem, the whole machine is guaranteed for 1 year and the compressor is guaranteed 3 years. But the following conditions are not covered by the free warranty:

- ◆ Damage caused by improper use (such as direct washing under water, etc.).
- ◆ Damage caused by replacing parts that do not belong to our manufacturer.
- ◆ Man-made damage.
- ◆ Failure or damage caused by operation that does not follow the precautions in the manual.
- ◆ Failure or damage caused by disassembly without the permission of the manufacturer.
- ◆ Failure or damage caused by force majeure (such as earthquake, fire, etc.).
- ◆ The warranty does not cover the loss of items in the refrigerator.
- ◆ The warranty does not include damage to fuses, connectors, sockets, handles, etc.



Réfrigérateur de voiture

Merci d'avoir choisi ce produit.

Avant d'utiliser ce produit pour la première fois, veuillez lire attentivement le manuel et utiliser l'équipement uniquement comme décrit dans le manuel pour éviter les dangers et les blessures. Veuillez conserver ce manuel pour référence ultérieure.

**- Double contrôle de température
- réfrigérateur de voiture intelligent**

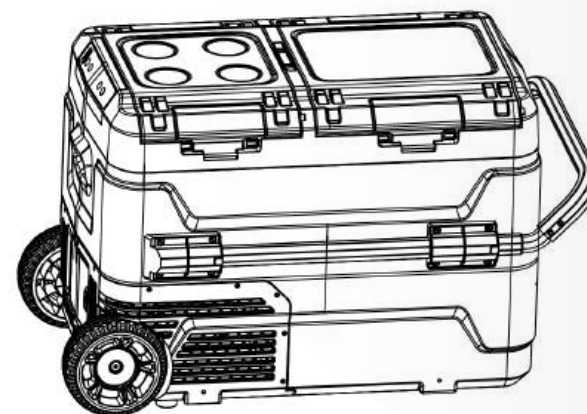

**ITEM: ED40-C
AISN: DE-AS017-BK-X**



AVERTIR

Lisez toutes les précautions et les instructions de ce manuel avant d'utiliser cet appareil.

Si vous avez des questions sur ce produit, veuillez consulter votre fournisseur à temps.

Contenu

Présentation des fonctions du produit

Sécurité des produits

Précautions d'emploi

Instructions d'utilisation

Nettoyage et entretien

Description du code d'erreur

Dépannage

Paramètre technique

Liste de colisage standard

Recommandations pour une température de stockage optimale

Après-vente et garantie de qualité

Sécurité et avertissements

1. utilisation en intérieur uniquement
2. tout problème de qualité ou de fonctionnement du produit peut être résolu après la vente en informant le vendeur par l'intermédiaire de la plateforme. Si le cordon d'alimentation est endommagé, informez-en le vendeur par l'intermédiaire de la plateforme afin qu'il soit remplacé par le fabricant ou un professionnel pour éviter tout danger.
- 3) Les personnes dont les capacités physiques, sensorielles ou mentales sont réduites ou qui manquent d'expérience ou de connaissances doivent utiliser le produit sous surveillance et en connaissant les dangers.
- 4) Tenir l'appareil et son cordon hors de portée des enfants de moins de 8 ans. Ne laissez pas les enfants utiliser l'appareil de manière autonome afin d'éviter les accidents.
5. ne jamais laisser l'appareil sans surveillance lorsqu'il est branché sur une source d'alimentation.

Présentation des fonctions du produit

- ◆ Un compresseur à fréquence variable CC de haute qualité et un module d'entraînement sont adoptés pour construire un système de réfrigération mobile à haut rendement, économe en énergie, stable et fiable.
- ◆ Le système de contrôle intelligent du micro-ordinateur est facile à utiliser, avec un contrôle précis de la température.
- ◆ Fonction de zone à double température intelligente innovante, commutation gratuite des fonctions de congélation/réfrigération pour répondre aux différents besoins de stockage.
- ◆ Compatible avec une variété d'entrées d'alimentation, reconnaissance intelligente de la tension CC 12/24 V, répond aux besoins de diverses scènes, voiture, marine, maison, extérieur, etc.
- ◆ Avec la fonction de détection de tension et de protection contre les basses tensions, il peut empêcher efficacement la batterie de la voiture de se décharger excessivement.
- ◆ Le récipient intérieur est fabriqué en matière plastique de qualité, sûre, anti-fuite et anti-odeur.
- ◆ Éclairage LED intégré, plus pratique à utiliser la nuit.
- ◆ Affichage numérique LED haute définition.
- ◆ Boutons tactiles intelligents et fonction de verrouillage enfant du clavier pour éviter les faux déclenchements.

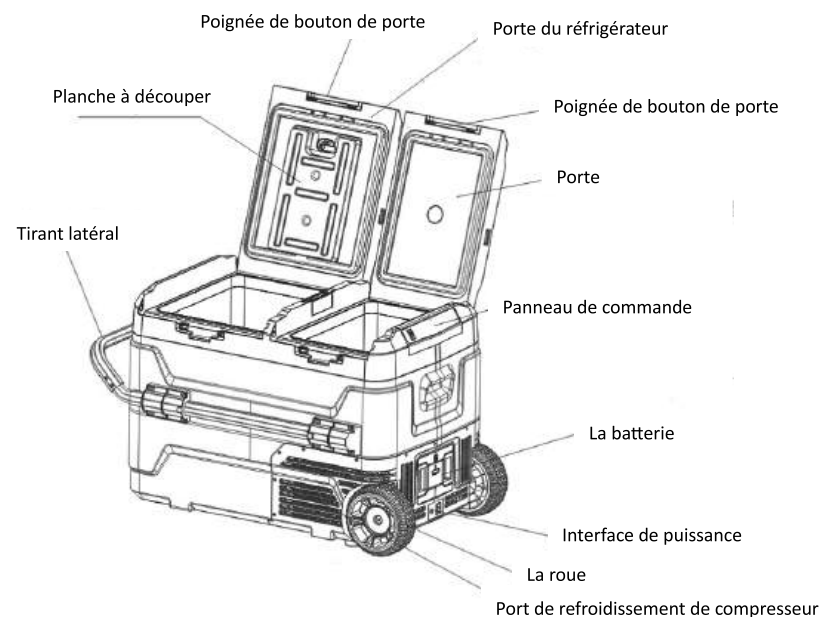

Sécurité des produits

- ◆ Ne touchez pas le cordon d'alimentation exposé.
- ◆ Ne touchez pas les prises de courant et les multiprises avec les mains mouillées.
- ◆ Veuillez vous assurer que les lignes d'alimentation et les fusibles ont un courant porteur suffisant lors de l'utilisation du produit à bord.
- ◆ Veuillez demander à un professionnel pour l'installation si un appareil AC est utilisé sur les voitures, les camping-cars et les yachts.
- ◆ Assurez-vous que l'alimentation est correctement connectée.
- ◆ Ne plongez pas le produit dans l'eau.
- ◆ Ne pas congeler canettes, bières, etc. à basse température au réfrigérateur.
- ◆ Ne placez aucun équipement électrique dans le réfrigérateur.
- ◆ Seul un professionnel peut entretenir le produit, ou contacter le vendeur pour l'entretien.
- ◆ Ne laissez pas le produit exposé à la pluie ou à un fort ensoleillement pendant une longue période pendant l'utilisation.
- ◆ Veuillez conserver le support du réfrigérateur pendant **plus de 6 heures après** sa réception et son déballage.

Précautions d'emploi

- ① Lorsque vous utilisez le réfrigérateur, placez-le dans un endroit bien ventilé, propice à la dissipation de la chaleur. En particulier, l'espace entre le trou de refroidissement du côté compression et d'autres objets doit être supérieur à 100 mm, afin d'empêcher une température élevée de provoquer une défaillance ou d'affecter l'effet de réfrigération.
- ② Ne laissez pas la porte ouverte trop longtemps. La différence de température entre l'intérieur et l'extérieur du réfrigérateur entraînera la formation de givre dans le réfrigérateur et affectera l'effet de refroidissement.
- ③ Ne nettoyez pas le réfrigérateur sous l'eau.
- ④ N'utilisez pas le réfrigérateur près de la source de chaleur, cela réduira les performances de réfrigération du réfrigérateur.
- ⑤ Veuillez utiliser le réfrigérateur sur une surface plane, ne l'utilisez pas sur un sol inégal pendant une longue période, cela peut affecter la durée de vie du réfrigérateur et réduire l'efficacité du refroidissement.

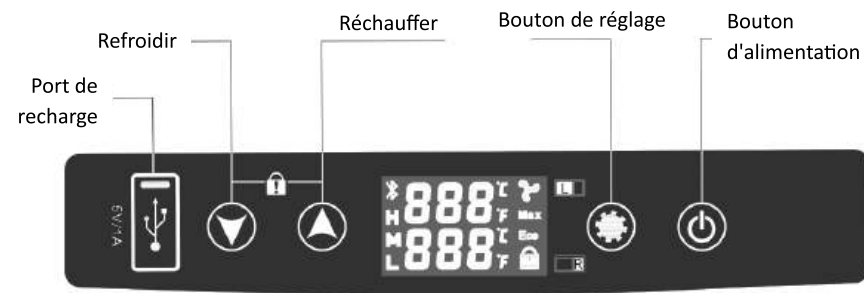



Instructions d'utilisation

Plage de contrôle de température : - 20 °C ~ 20 °C (-4 °F ~ 68 °F)

Plage d'affichage de la température : - 30 °C ~ 40 °C (-22 °F ~ 104 °F)

Plage d'entrée de tension standard : CC 12V / 24V, maximum ne dépassant pas CC 30 V

1. Démarrage/arrêt du réfrigérateur

Connectez correctement l'alimentation CC 12/24V. Si le réfrigérateur est en état de veille (le caractère "OFF" s'affiche lorsque vous appuyez sur le bouton). Maintenez le bouton "  " enfoncé pendant 3 secondes pour démarrer le réfrigérateur. Après le démarrage, l'écran affiche la température actuelle et le mode de fonctionnement. Après le délai de démarrage (le temps par défaut est de 1 minute), le réfrigérateur entre en mode de fonctionnement et le compresseur commence à fonctionner. Pour arrêter le réfrigérateur, vous maintenez le bouton "  " enfoncé pendant 3 secondes lorsque le clavier est déverrouillé.

2. Opérations de verrouillage et de déverrouillage du clavier du réfrigérateur

Maintenez le bouton "  " enfoncé pendant 6 secondes pour changer de mode de verrouillage, l'icône de verrouillage enfant dans le coin inférieur droit de l'écran d'affichage s'allume. Le clavier se verrouille automatiquement si aucune opération ne dure 20s.

3. Réglez le mode de fonctionnement du compresseur

Appuyez sur le bouton "  " pour changer le mode de fonctionnement du compresseur "ECO/MAX".

Passez en mode « MAX » si vous avez besoin de refroidir rapidement à une température plus basse.

Passez en mode « ECO » pour économiser de l'énergie si vous ne maintenez le réfrigérateur qu'à une température constante.

4 . Définir la fonction de protection basse tension

Ce produit a la fonction de protection basse tension. Lorsqu'il détecte que la tension de la batterie est inférieure à la valeur définie, il éteint automatiquement le compresseur pour éviter qu'une décharge excessive n'endommage la batterie ou empêche la voiture de démarrer normalement. À ce moment, l'écran affichera l'invite de code "E1". Si la tension revient à la normale, le réfrigérateur entrera automatiquement en état de fonctionnement 1 minute plus tard. La valeur par défaut est "Moyenne". Si vous devez le modifier, veuillez suivre les étapes ci-dessous :

a : déverrouiller le panneau de commande.

b: Appuyez longuement sur le bouton "set" pendant 3 secondes, relâchez-le après avoir entendu une tonalité, puis appuyez une fois sur le bouton "set". À ce moment, l'une des icônes de niveau de protection de la batterie "L, M, H" sur l'écran clignote, puis appuyez sur le bouton "haut / bas" pour modifier le réglage.

Reportez-vous au tableau ci-dessous pour les valeurs spécifiques :

Protection de la batterie	12V Éteindre	12V Allumer	24V Éteindre	24V Allumer
Bas - L	8,5 V	10,9 V	21,3 V	22,7 V
Moyen - M	10,1 V	11,4 V	22,3 V	23,7V
Haut - H	11,1 V	12,4 V	24,3 V	25,7 V

ATTENTION!

- ❖ Si votre réfrigérateur entre dans la protection de la batterie à l'avance, c'est peut-être parce que votre tension d'alimentation est insuffisante et que la valeur de protection basse tension est trop élevée, ou que votre câblage d'alimentation CC est incorrect et ne peut pas fournir suffisamment de courant. Vérifiez si le câblage d'alimentation est approprié et envisagez d'abaisser de manière appropriée l'équipement de protection de la batterie.
- ❖ Afin de ne pas affecter le démarrage normal de la voiture, il est recommandé de régler le niveau de protection **sur "H"** lors de l'utilisation du réfrigérateur sur la voiture.

5. Réglage de la température du réfrigérateur

Appuyez sur le bouton " ▲▼ " pour régler la température du réfrigérateur (la valeur de température affichée sur l'écran d'affichage est la valeur de consigne actuelle ; la température change de 1 degré à chaque pression). Si vous le maintenez enfoncé, vous pouvez rapidement vous adapter à la température requise. Si la température réglée ne change pas dans les 5 s, la valeur réglée sera automatiquement enregistrée.

6. Réglage de la fermeture des zones de température L et R du réfrigérateur

(Les zones de température L et R ne peuvent pas être fermées de manière synchrone)

Les zones de température L et R sont fermées respectivement : (les zones de température L et R ne peuvent pas être fermées en même temps)

Lors du réglage de la température, la zone de température L clignote. Appuyez sur la touche " ⏻ ", et la zone de température L se ferme pour afficher "OFF". Appuyez à nouveau sur " ⏻ " pour afficher la valeur de température normale.

Après avoir appuyé à nouveau sur la touche " ⚙️ ", la zone de température R clignote. Appuyez sur la touche " ⏻ " pour fermer la zone de température R et afficher "OFF". Appuyez à nouveau sur " ⏻ " pour afficher la valeur de température normale.

7. Fonction de bouchon de drainage : drainage pratique, élimination des odeurs.

8. Paramètres de charge USB : 5V / 1A

Nettoyage et entretien

Avant le nettoyage, il est nécessaire de débrancher l'alimentation électrique et d'essuyer les surfaces intérieures et extérieures du réfrigérateur avec un chiffon imbibé d'une quantité appropriée d'eau ou de détergent. Il est interdit de laver directement à l'eau pour éviter d'endommager les composants électriques.

Lorsque le réfrigérateur n'est pas utilisé pendant une longue période, il est nécessaire de nettoyer l'intérieur et l'extérieur du réfrigérateur et de le garder au sec, et de prendre des mesures anti-

humidité et anti-poussière pour éviter la moisissure et les odeurs particulières à l'intérieur du réfrigérateur.

Description du code d'erreur

Lorsque le compresseur, le module, le ventilateur et le capteur de température sont anormaux et que la tension d'entrée est trop faible, un code d'erreur apparaît sur l'écran d'affichage et le compresseur cesse de fonctionner. Une fois l'anomalie éliminée, débranchez l'alimentation électrique et rebranchez-la, la température dans le réfrigérateur peut être affichée normalement et le mode de refroidissement du compresseur commencera à fonctionner après 1 minute.

La description du code est indiquée dans le tableau ci-dessous :

Code d'erreur	Problème	Solution
E0	La tête de détection de température est endommagée	Veillez vérifier ou remplacer le capteur de température
E1	La tension d'entrée est trop faible	Veillez vérifier la tension d'entrée et ajuster le niveau de protection de la batterie
E2	Protection contre les surintensités du ventilateur CC	Veillez vérifier le ventilateur de refroidissement
E3	Démarrage anormal du compresseur	Veillez éteindre le courant et le laisser reposer pendant 30 minutes
E4	Vitesse anormale du compresseur	Veillez régler le mode de fonctionnement du compresseur (MAX/ECO)
E5	Température du module trop élevée	Veillez déplacer le réfrigérateur dans un endroit ventilé pour abaisser la température du module

Dépannage

◆ Si le produit ne fonctionne pas correctement.

1. Vérifiez si l'alimentation est allumée.
2. Vérifiez si la tension est trop basse.
3. Vérifiez que toutes les connexions de la batterie au réfrigérateur ne sont pas desserrées ou qu'elles ne sont pas en mauvais contact.
4. Vérifiez le fusible.
5. Vérifiez si le réfrigérateur est allumé.

6. Vérifiez si la température réglée est trop élevée.

◆ Si les performances de réfrigération sont médiocres.

1. Trop de nourriture est mise dans le réfrigérateur.
2. La température des aliments dans le réfrigérateur est trop élevée.
3. La porte n'est pas bien fermée.
4. Si le joint de la porte (bague d'étanchéité) est endommagé.
5. Si la ventilation autour du réfrigérateur est bonne.
6. La température ambiante est trop élevée.
7. Réglage de température incorrect.

◆ Vous pouvez entendre le bruit de "l'eau qui coule" dans le réfrigérateur.

C'est normal. Elle est causée par le flux de réfrigérant.

◆ Lorsque le réfrigérateur démarre, le son est fort.

1. Vérifiez si le réfrigérateur est placé sur une surface horizontale plane pour l'utilisation.
2. Vérifiez que les objets environnants ne vibrent pas.
3. Au moment de démarrer le compresseur, lorsque le moteur passe de statique à haute vitesse, le son sera un peu plus fort. Une fois la vitesse stable, le son diminuera, ce qui est un phénomène normal.

◆ Il y a des gouttes d'eau autour de la coque ou du joint de porte.

Il est normal que l'humidité de l'air humide se liquéfie et se condense en gouttelettes d'eau lorsqu'elle entre en contact avec une coque à basse température.

Paramètre technique

maquette	ED-40	ED-50	ED-60
tension d'entrée	CC 12V/24V, CA 100-240V		
Plage de contrôle de la température	-20 °C ~ 20 °C (-4 °F ~ 68 °F)		
cryogène	R600a		
Matériau d'isolation	mousse de polyurethane		
Puissance nominale	60W ± 20 %		
Courant nominal	5.0A/2.5A		
Poids net	18,3 kg	18,8 kg	19,3 kg
Taille du produit (L*W*H) mm	674*409*466	674*409*516	674*409*583
Taille de l'emballage (L*W*H) mm	775*525*535	775*525*585	775*525*650











Liste de colisage standard

1 * réfrigérateur de voiture

1 * câble CC

1 * câble secteur et adaptateur

Recommandations pour une température de stockage optimale

	Eau purifiée	5 °C / 41 °F
	Boissons	5 °C / 41 °F
	Jus frais	8-10 °C / 46-50 °F
	Vin	13 °C / 55 °F
	Fruits _	5-8 °C / 41-46 °F
	Des légumes	3-10 °C / 37-50 °F
	Nourriture cuisinée	4 °C / 39 °F
	Fruits de mer	-3 °C / 27 °F
	Moi à	-18 °C / -0 °F
	Nourriture surgelée	-18 °C / -0 °F

Après-vente et garantie de qualité

A partir de la date d'achat, en cas de problème de qualité, toute la machine est garantie 1 an et le compresseur est garanti 3 années. Mais les conditions suivantes ne sont pas couvertes par la garantie gratuite :

- ◆ Dommages causés par une mauvaise utilisation (comme le lavage direct sous l'eau, etc.).
- ◆ Dommages causés par le remplacement de pièces n'appartenant pas à notre fabricant.
- ◆ Dommages causés par l'homme.
- ◆ Défaillance ou dommage causé par une utilisation qui ne respecte pas les précautions du manuel.
- ◆ Défaillance ou dommage causé par un démontage sans l'autorisation du fabricant.
- ◆ Défaillance ou dommage causé par un cas de force majeure (tel qu'un tremblement de terre, un incendie, etc.).
- ◆ La garantie ne couvre pas la perte d'articles dans le réfrigérateur.
- ◆ La garantie n'inclut pas les dommages aux fusibles, connecteurs, prises, poignées, etc.



Auto-Kühlschrank

Allgemeines Benutzerhandbuch

Herzlichen Glückwunsch zur Auswahl dieses Produkts.

Bevor Sie dieses Produkt zum ersten Mal verwenden, lesen Sie bitte das Handbuch sorgfältig durch und verwenden Sie das Gerät nur wie im Handbuch beschrieben, um Gefahren und Verletzungen zu vermeiden. Bitte bewahren Sie dieses Handbuch zum späteren Nachschlagen auf.

- Dual-Temperatur-Dual-Steuerung
- intelligenter autokühlschrank

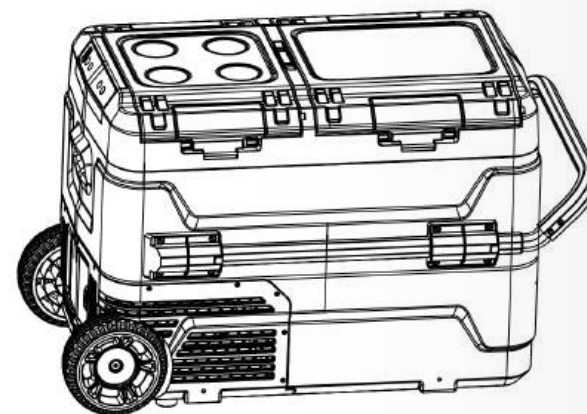

ITEM: ED40-C

AIN: DE-AS017-BK-X

EC

REP

Company name: E-CrossStu GmbH
 Address: Mainzer Landstr.69 Frankfurt am Main 60329
 Tel: +49 69332967674
 Email: e-crossstu@outlook.com

Bei problemen wenden sie sich bitte über den posteingang an diese adresse



VORSICHT

Lesen Sie alle Vorsichtsmaßnahmen und Anweisungen in diesem Handbuch, bevor Sie dieses Gerät verwenden.

Bei Fragen zu diesem Produkt wenden Sie sich bitte rechtzeitig an Ihren Lieferanten.

Inhaltsverzeichnis

Einführung von Produktfunktionen

Produktsicherheit

Vorsichtsmaßnahmen für die Verwendung

Bedienungsanleitungen

Reinigung und Instandhaltung

Beschreibung des Fehlercodes

Fehlerbehebung

Technische Parameter

Standard-Packliste

Empfehlungen für die optimale Lagertemperatur

Kundendienst und Qualitätsgarantie

Sicherheit & Warnhinweise

1. nur für den Innenbereich geeignet
2. jegliche Qualitäts- oder Betriebsprobleme des Produkts können nach dem Verkauf durch Benachrichtigung des Verkäufers über die Plattform behoben werden. Wenn das Netzkabel beschädigt ist, benachrichtigen Sie den Verkäufer über die Plattform, damit es vom Hersteller oder einem Fachmann ausgetauscht werden kann, um Gefahren zu vermeiden.
- 3 Personen mit eingeschränkten körperlichen, sensorischen oder geistigen Fähigkeiten oder mangelnder Erfahrung oder Kenntnis sollten das Produkt unter Aufsicht und in Kenntnis der Gefahren verwenden.
4. halten Sie das Gerät und sein Kabel außerhalb der Reichweite von Kindern unter 8 Jahren. Erlauben Sie Kindern nicht, das Gerät selbständig zu bedienen, um Unfälle zu vermeiden.
5. lassen Sie das Gerät niemals unbeaufsichtigt, wenn es an eine Stromquelle angeschlossen ist.

Einführung von Produktfunktionen

- ◆ Hochwertiger DC-Kompressor mit variabler Frequenz und Antriebsmodul werden verwendet, um ein hocheffizientes, energiesparendes, stabiles und zuverlässiges mobiles Kühlsystem zu bauen.
- ◆ Das intelligente Steuersystem des Mikrocomputers ist einfach zu bedienen und bietet eine genaue Temperaturregelung.
- ◆ Innovative intelligente Doppeltemperaturzonenfunktion, freies Umschalten der Gefrier-/Kühlfunktionen, um unterschiedliche Lageranforderungen zu erfüllen.
- ◆ Kompatibel mit einer Vielzahl von Stromeingängen, intelligente Erkennung der 12/24-V-Gleichspannung, erfüllt die Anforderungen verschiedener Szenen, Autos, Boote, Haushalte, Außenbereiche usw.
- ◆ Mit der Funktion der Spannungserkennung und des Niederspannungsschutzes kann eine Überentladung der Autobatterie wirksam verhindert werden.
- ◆ Der Innenbehälter besteht aus hochwertigem Kunststoffmaterial, das sicher, auslaufsicher und geruchsneutral ist.
- ◆ Eingebaute LED-Beleuchtung, bequemer in der Nacht zu verwenden.
- ◆ Hochauflösende LED-Digitalanzeige.
- ◆ Intelligente Touch-Bedientasten und Tastatur-Kindersicherungsfunktion, um Fehlauflösungen zu verhindern.

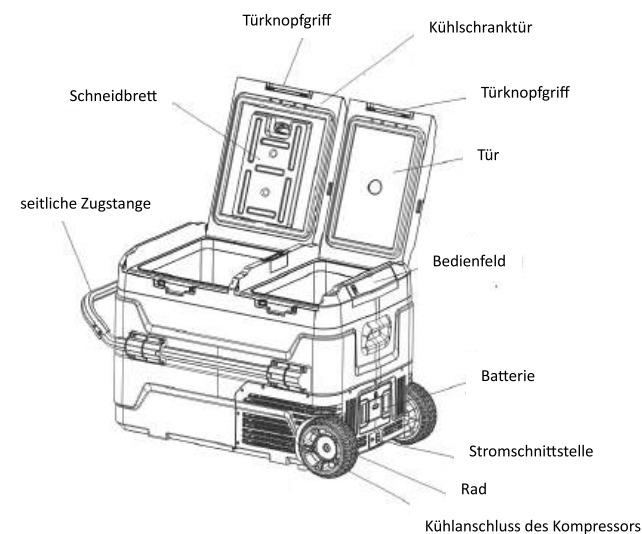

Produktsicherheit

- ◆ Berühren Sie nicht das freiliegende Netzkabel.
- ◆ Steckdosen und Steckdosenleisten nicht mit nassen Händen anfassen.
- ◆ Bitte stellen Sie sicher, dass die Stromversorgungsleitungen und Sicherungen ausreichend Strom führen, wenn Sie das Produkt an Bord verwenden.
- ◆ Bitte fragen Sie einen Fachmann nach der Installation, wenn ein AC-Gerät in Autos, Wohnmobilen und Yachten verwendet wird.
- ◆ Stellen Sie sicher, dass die Stromversorgung korrekt angeschlossen ist.
- ◆ Tauchen Sie das Produkt nicht in Wasser.
- ◆ Dosen, Biere etc. nicht bei niedriger Temperatur im Kühlschrank einfrieren.
- ◆ Stellen Sie keine elektrischen Geräte in den Kühlschrank.
- ◆ Nur Fachleute dürfen das Produkt warten oder sich für die Wartung an den Verkäufer wenden.
- ◆ Setzen Sie das Produkt während des Gebrauchs nicht längere Zeit Regen oder starker Sonneneinstrahlung aus.
- ◆ Bitte lassen Sie den Kühlschrank nach Erhalt und Auspacken **länger als 6 Stunden stehen**.

Vorsichtsmaßnahmen für die Verwendung

- ① Wenn Sie den Kühlschrank verwenden, stellen Sie ihn bitte an einem gut belüfteten Ort auf, der der Wärmeableitung förderlich ist. Insbesondere muss der Spalt zwischen dem Kühlloch auf der Kompressionsseite und anderen Objekten größer als 100 mm sein, um zu verhindern, dass hohe Temperaturen einen Ausfall verursachen oder den Kühleffekt beeinträchtigen.
- ② Lassen Sie die Tür nicht lange offen. Der Temperaturunterschied zwischen dem Inneren und dem Äußeren des Kühlschranks führt dazu, dass der Kühlschrank Reif bildet und die Kühlwirkung beeinträchtigt.
- ③ Reinigen Sie den Kühlschrank nicht unter Wasser.
- ④ Verwenden Sie den Kühlschrank nicht in der Nähe der Wärmequelle, da dies die Kühlleistung des Kühlschranks verringert.
- ⑤ Bitte verwenden Sie den Kühlschrank auf einer ebenen Fläche, verwenden Sie ihn nicht längere Zeit auf unebenem Boden, dies kann die Lebensdauer des Kühlschranks beeinträchtigen und die Kühlleistung verringern.

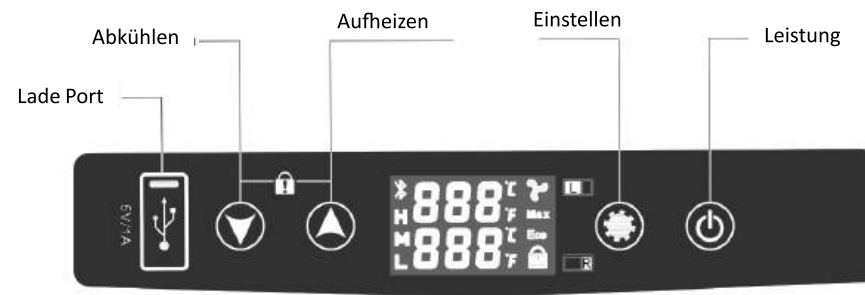



Bedienungsanleitungen

Temperaturregelbereich: - 20 °C ~ 20 °C (-4 °F ~ 68 °F)

Temperaturanzeigebereich: - 30 °C ~ 40 °C (-22 °F ~ 104 °F)

Standardspannungseingangsbereich: DC 12 V / 24 V, maximal DC 30 V nicht überschreiten

1. Ein-/Ausschalten des Kühlschranks

Schließen Sie die DC 12/24 V-Stromversorgung korrekt an. Wenn sich der Kühlschrank im Standby-Zustand befindet (Zeichen „OFF“ wird angezeigt, wenn die Taste berührt wird). Halten Sie die Taste „“ 3 Sekunden lang gedrückt, um den Kühlschrank zu starten. Nach dem Einschalten zeigt das Display die aktuelle Temperatur und den Arbeitsmodus an. Nach der Startverzögerung (die werkseitige Standardzeit beträgt 1 Minute) wechselt der Kühlschrank in den Arbeitsmodus und der Kompressor beginnt zu arbeiten. Um den Kühlschrank zu stoppen, halten Sie die Taste „“ für 3 Sekunden gedrückt, während die Tastatur entsperrt ist.

2. Sperren und Entsperren der Tastatur des Kühlschranks

Halten Sie die Taste „“ 6 Sekunden lang gedrückt, um den Sperrmodus umzuschalten, das Kindersicherungssymbol in der unteren rechten Ecke des Anzeigebildschirms leuchtet auf. Die Tastatur wird automatisch gesperrt, wenn 20 Sekunden lang keine Bedienung erfolgt.

3. Stellen Sie den Arbeitsmodus des Kompressors ein

Drücken Sie die Taste „“, um den Kompressor-Betriebsmodus „ECO/MAX“ umzuschalten. Wechseln Sie in den „MAX“-Modus, wenn Sie schnell auf eine niedrigere Temperatur abkühlen müssen.

Wechseln Sie in den „ECO“-Modus, um Energie zu sparen, wenn Sie den Kühlschrank nur auf einer konstanten Temperatur halten.

4 . Stellen Sie die Unterspannungsschutzfunktion ein

Dieses Produkt hat die Funktion des Niederspannungsschutzes. Wenn festgestellt wird, dass die Batteriespannung unter dem eingestellten Wert liegt, schaltet es den Kompressor automatisch aus, um zu verhindern, dass eine Überentladung die Batterie beschädigt oder das Auto nicht normal starten kann. Zu diesem Zeitpunkt zeigt der Bildschirm die Code-Eingabeaufforderung „E1“ an. Wenn die Spannung wieder normal wird, wechselt der Kühlschrank 1 Minute später automatisch in den Betriebszustand. Die Werkseinstellung ist „Mittel“. Wenn Sie es ändern müssen, gehen Sie bitte wie folgt vor:

a: Bedienfeld entsperren.

b: Halten Sie die „Set“-Taste 3 Sekunden lang gedrückt, lassen Sie sie los, nachdem Sie einen Tick-Ton gehört haben, und drücken Sie dann einmal die „Set“-Taste. Zu diesem Zeitpunkt blinkt eines der Batterieschutzstufen-Symbole „L, M, H“ auf dem Display, und drücken Sie dann die „Hoch/Runter“-Taste, um die Einstellung zu ändern.

Spezifische Werte finden Sie in der folgenden Tabelle:

Batterie Schutz	12 V Abschalten	12 V Anschalten	24 V Abschalten	24 V Anschalten
Niedrige - L	8,5 V	10,9 V	21,3 V	22,7 V
Mittel - M	10,1 V	11,4 V	22,3 V	23,7 V
Hoch - H	11,1 V	12,4 V	24,3 V	25,7 V

WARNUNG!

- ❖ Wenn Ihr Kühlschrank vorzeitig in den Batterieschutz eintritt, kann dies daran liegen, dass Ihre Versorgungsspannung nicht ausreicht und der Niederspannungsschutzwert zu hoch eingestellt ist, oder dass Ihre Gleichstromversorgungsverdrahtung nicht ordnungsgemäß ist und nicht genügend Strom liefern kann. Prüfen Sie, ob die Stromversorgungsverkabelung angemessen ist, und ziehen Sie in Betracht, das Batterieschutzgerät entsprechend abzusenden.
- ❖ Um den normalen Start des Autos nicht zu beeinträchtigen, wird empfohlen, die Schutzstufe auf „H“ einzustellen, wenn der Kühlschrank am Auto verwendet wird.



5. Einstellung der Kühlschranktemperatur



Drücken Sie die Taste „“, um die Kühlschranktemperatur einzustellen (Der auf dem Anzeigebildschirm angezeigte Temperaturwert ist der aktuell eingestellte Wert; die Temperatur ändert sich um 1 Grad bei jedem Drücken). Hält man ihn gedrückt, stellt man schnell die gewünschte Temperatur ein. Wenn sich die eingestellte Temperatur nicht innerhalb von 5 Sekunden ändert, wird der eingestellte Wert automatisch gespeichert.

6. SchließEinstellung der L- und R-Temperaturzonen des Kühlschranks

(Temperaturzonen L und R können nicht synchron geschlossen werden)

L- und R-Temperaturzone sind jeweils geschlossen: (L- und R-Temperaturzone können nicht gleichzeitig geschlossen werden)

Beim Einstellen der Temperatur blinkt die Temperaturzone L. Drücken Sie die Taste „“, und die L-Temperaturzone schließt sich, um „OFF“ anzuzeigen. Drücken Sie erneut „“, um den normalen Temperaturwert anzuzeigen.

Nach erneutem Drücken der Taste „“ blinkt der Temperaturbereich R. Drücken Sie die Taste „“, um den R-Temperaturbereich zu schließen und „OFF“ anzuzeigen. Drücken Sie erneut „“, um den normalen Temperaturwert anzuzeigen.

7. Ablaufstopfenfunktion: bequeme Entwässerung, Geruchsbeseitigung.

8. USB-Ladeparameter: 5 V / 1 A

Reinigung und Instandhaltung

Vor der Reinigung ist es notwendig, die Stromversorgung zu trennen und die Innen- und Außenflächen des Kühlschranks mit einem Reinigungstuch abzuwischen, das in eine angemessene Menge Wasser oder Reinigungsmittel getaucht wurde. Es ist nicht erlaubt, direkt mit Wasser zu waschen, um eine Beschädigung elektrischer Komponenten zu vermeiden.

Wenn der Kühlschrank längere Zeit nicht benutzt wird, ist es notwendig, das Innere und Äußere des Kühlschranks zu reinigen und trocken zu halten und feuchtigkeits- und staubdichte Maßnahmen zu ergreifen, um Schimmel und eigenartigen Geruch im Kühlschrank zu vermeiden.

Beschreibung des Fehlercodes

Wenn der Kompressor, das Modul, der Lüfter und der Temperatursensor anormal sind und die Eingangsspannung zu niedrig ist, erscheint ein Fehlercode auf dem Anzeigebildschirm und der Kompressor hört auf zu arbeiten. Nachdem die Anomalie behoben ist, trennen Sie die Stromversorgung und stecken Sie sie wieder ein, die Temperatur im Kühlschrank kann normal angezeigt werden und der Kompressorkühlmodus beginnt nach 1 Minute zu arbeiten.

Die Codebeschreibung ist in der folgenden Tabelle aufgeführt:

Fehlercode	Problem	Lösung
E0	Der Temperaturmesskopf ist beschädigt	Bitte überprüfen oder ersetzen Sie den Temperatursensor
E1	Eingangsspannung ist zu niedrig	Bitte überprüfen Sie die Eingangsspannung und passen Sie die Batterieschutzstufe an
E2	DC-Lüfter-Überstromschutz	Bitte überprüfen Sie den Lüfter
E3	Abnormaler Start des Kompressors	Bitte schalten Sie das Gerät aus und lassen Sie es 30 Minuten lang stehen
E4	Abnormale Kompressordrehzahl	Bitte stellen Sie den Betriebsmodus des Kompressors ein (MAX/ECO)
E5	Modultemperatur zu hoch	Bitte bringen Sie den Kühlschrank an einen belüfteten Ort, um die Modultemperatur zu senken

Fehlerbehebung

◆ Wenn das Produkt nicht richtig funktioniert.

1. Prüfen Sie, ob das Gerät eingeschaltet ist.
2. Prüfen Sie, ob die Spannung zu niedrig ist.
3. Überprüfen Sie alle Verbindungen von der Batterie zum Kühlschrank auf Lockerheit oder schlechten Kontakt.
4. Überprüfen Sie die Sicherung.
5. Prüfen Sie, ob der Kühlschrank eingeschaltet ist.
6. Prüfen Sie, ob die Temperatur zu hoch eingestellt ist.

◆ Wenn die Kühlleistung schlecht ist.

1. Zu viele Lebensmittel werden in den Kühlschrank gestellt.
2. Die Temperatur der Lebensmittel im Kühlschrank ist zu hoch.
3. Die Tür ist nicht richtig geschlossen.
4. Ob die Türdichtung (Dichtring) beschädigt ist.
5. Ob die Belüftung rund um den Kühlschrank gut ist.
6. Die Umgebungstemperatur ist zu hoch.
7. Falsche Temperatureinstellung.

◆ Sie können das Geräusch von "fließendem Wasser" im Kühlschrank hören.

Das ist normal. Es wird durch den Fluss des Kältemittels verursacht.

◆ Wenn der Kühlschrank startet, ist das Geräusch laut.

1. Prüfen Sie, ob der Kühlschrank für den Gebrauch auf einer ebenen, horizontalen Fläche steht.
2. Überprüfen Sie die umgebenden Objekte auf Vibrationen.
3. Beim Starten des Kompressors, wenn der Motor von statischer auf hohe Drehzahl läuft, ist das Geräusch etwas lauter. Nachdem die Geschwindigkeit stabil ist, nimmt der Ton ab, was ein normales Phänomen.

◆ Es befinden sich Wassertropfen um die Schale oder die Türdichtung herum.

Es ist normal, dass sich Feuchtigkeit in feuchter Luft verflüssigt und zu Wassertropfchen kondensiert, wenn sie mit einer Schale mit niedrigerer Temperatur in Kontakt kommt.

Technische Parameter

Modell	ED-40	ED-50	ED-60
Eingangsspannung	DC 12V/24V, AC 100-240V		
Temperaturregelbereich	-20 °C ~ 20 °C (-4 °F ~ 68 °F)		
kryogen	R600a		
Dämm Material	Polyurethanschaum		
Nennleistung	60W ± 20 %		
Nennstrom	5,0A/2,5A		
Reingewicht	18,3 kg	18,8 kg	19,3 kg
Produktgröße (L*B*H) mm	674*409*466	674*409*516	674*409*583
Packmaß (L*B*H) mm	775*525*535	775*525*585	775*525*650











Standard-Packliste

1 * Autokühlschrank

1 * DC-Kabel

1 * AC-Kabel und Adapter

Empfehlungen für die optimale Lagertemperatur

	Gereinigtes Wasser	5 °C / 41°F
	Getränke	5 °C / 41°F
	Frischer Saft	8-10 °C / 46-50 °F
	Wein	13 °C / 55 °F
	Früchte	5-8 °C / 41-46 °F
	Gemüse	3-10 °C / 37-50 °F
	Gekochtes Essen	4 °C / 39°F
	Meeresfrüchte	-3 °C / 27 °F
	Fleisch	-18 °C / -0 °F
	Gefrorenes Essen	-18 °C / -0 °F

Kundendienst und Qualitätsgarantie

Ab dem Kaufdatum gilt bei Qualitätsproblemen eine Garantie von 1 Jahr für die gesamte Maschine und für den Kompressor 3 Jahre. Die folgenden Bedingungen sind jedoch nicht von der kostenlosen Garantie abgedeckt:

- ◆ Schäden durch unsachgemäßen Gebrauch (zB direktes Waschen unter Wasser etc.).
- ◆ Schäden durch den Austausch von Teilen, die nicht unserem Hersteller gehören.
- ◆ Von Menschen verursachte Schäden.
- ◆ Fehler oder Schäden, die durch einen Betrieb verursacht wurden, der nicht den Vorsichtsmaßnahmen im Handbuch entspricht.
- ◆ Ausfall oder Beschädigung durch Demontage ohne Genehmigung des Herstellers.
- ◆ Ausfall oder Beschädigung durch höhere Gewalt (zB Erdbeben, Feuer etc.).
- ◆ Die Garantie deckt nicht den Verlust von Gegenständen im Kühlschrank ab.
- ◆ Die Garantie umfasst keine Schäden an Sicherungen, Steckern, Steckdosen, Griffen usw.



Lodówka samochodowa Ogólna Instrukcja Użytkownika

Gratulujemy wyboru tego produktu.

Przed pierwszym użyciem tego produktu prosimy o dokładne zapoznanie się z instrukcją i używaj urządzenia wyłącznie zgodnie z opisem w instrukcji, aby uniknąć zagrożeń i obrażeń ciała. Prosimy zachować niniejszą instrukcję do wykorzystania w przyszłości.

**-Podwójna temperatura i podwójna kontrola
-inteligentna lodówka samochodowa**

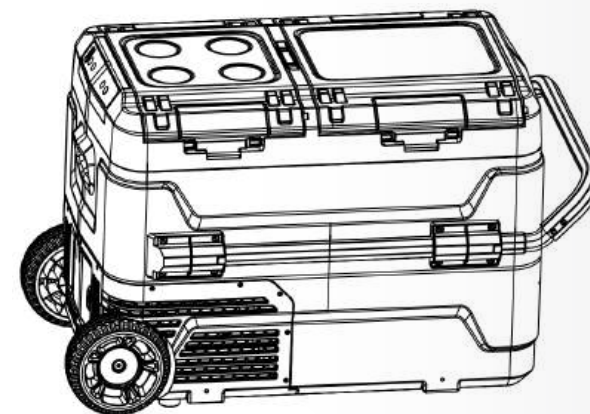

**ITEM: ED40-C
AISN: DE-AS017-BK-X**



OSTROŻNOŚĆ

Przed użyciem tego sprzętu przeczytaj wszystkie środki ostrożności i instrukcje zawarte w tej instrukcji. Jeśli masz jakiegokolwiek pytania dotyczące tego produktu, skontaktuj się ze swoim dostawcą w odpowiednim czasie

Zawartość

Wprowadzenie funkcji produktu

Bezpieczeństwo produktu

Środki ostrożności dotyczące stosowania

Instrukcja obsługi

Czyszczenie i konserwacja

Opis kodu błędu

Rozwiązywanie problemów

Parametr techniczny

Standardowa lista pakowania

Zalecenia dotyczące optymalnej temperatury przechowywania

Gwarancja posprzedażna i jakość

Ostrzeżenia dotyczące bezpieczeństwa

1. Tylko do użytku w pomieszczeniach

2. Wszelkie problemy z jakością lub działaniem produktu można rozwiązać po sprzedaży powiadomienie sprzedawcy za pośrednictwem platformy. Jeżeli przewód zasilający jest uszkodzony, powiadom go sprzedającego za pośrednictwem platformy specjalistycznej wymiany przez producenta lub profesjonalistą, aby uniknąć niebezpieczeństwa.

3. Osoby o ograniczonej sprawności fizycznej, sensorycznej lub umysłowej lub jej braku doświadczenia lub wiedzy, należy używać produktu pod nadzorem i z pomocą wiedzy o zagrożeniach.

4. Trzymaj urządzenie i jego przewód w miejscu niedostępnym dla dzieci poniżej 8 roku życia. Nie pozwalaj dzieciom na samodzielną obsługę urządzenia, aby tego uniknąć. Wypadki

5. Nigdy nie pozostawiaj urządzenia bez nadzoru, gdy jest podłączone do prądu źródła.

Wprowadzenie funkcji produktu

- ◆ Wysokiej jakości sprężarka o zmiennej częstotliwości prądu stałego i moduł napędowy zostały zastosowane w celu zbudowania wysokowydajnego, energooszczędnego, stabilnego i niezawodnego mobilnego systemu chłodniczego.
- ◆ Inteligentny system sterowania mikrokomputerem jest łatwy w obsłudze i zapewnia dokładną temperaturę kontrola.
- ◆ Innowacyjna inteligentna funkcja podwójnej strefy temperaturowej, swobodne przełączanie zamrażania/chłodzenia funkcje spełniające różne potrzeby w zakresie przechowywania.
- ◆ Kompatybilny z różnymi źródłami zasilania, inteligentne rozpoznawanie napięcia DC 12/24 V, spełnia potrzeby różnych scen, samochodów, statków, domu, na zewnątrz itp.
- ◆ Dzięki funkcji wykrywania napięcia i ochronie przed niskim napięciem może skutecznie zapobiegać akumulator samochodowy przed nadmiernym rozładowaniem.
- ◆ Pojemnik wewnętrzny wykonany jest z wysokiej jakości tworzywa sztucznego, które jest bezpieczne, zapobiega wyciekom i nie wydziela nieprzyjemnego zapachu.
- ◆ Wbudowane oświetlenie LED, wygodniejsze w użyciu w nocy.
- ◆ Cyfrowy wyświetlacz LED o wysokiej rozdzielczości.
- ◆ Inteligentne przyciski obsługi dotykowej i funkcja blokady klawiatury przed dziećmi, aby zapobiec fałszywemu uruchomieniu.

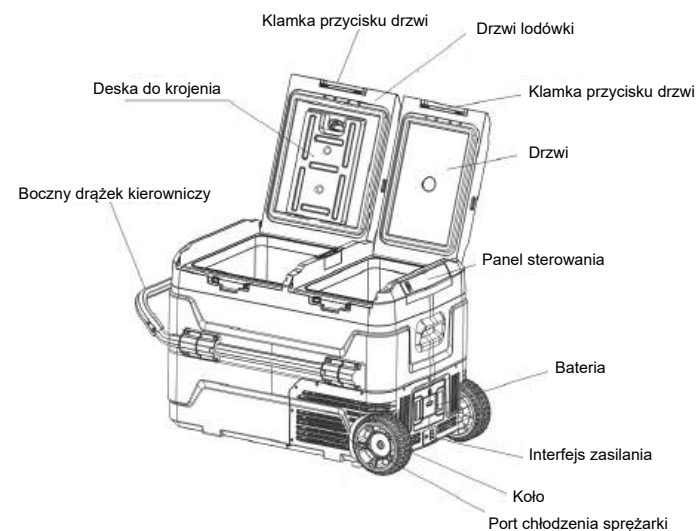

Bezpieczeństwo produktu

- ◆ Nie dotykaj odsłoniętego przewodu zasilającego.
- ◆ Nie dotykaj gniazdek i listew zasilających mokrymi rękami.
- ◆ Podczas korzystania z produktu na pokładzie należy upewnić się, że przewody zasilające i bezpieczniki mają wystarczający prąd obciążenia.
- ◆ Jeśli urządzenie prądu przemiennego jest używane w samochodach, pojazdach kempingowych i jachtach, poproś specjalistę o instalację.
- ◆ Upewnij się, że zasilanie jest prawidłowo podłączone.
- ◆ Nie zanurzać produktu w wodzie.
- ◆ Nie zamrażaj puszek, piwa itp. w niskiej temperaturze w lodówce.
- ◆ Nie umieszczaj w lodówce żadnego sprzętu elektrycznego.
- ◆ Tylko profesjonalista może konserwować produkt lub skontaktować się ze sprzedawcą w celu konserwacji.
- ◆ Podczas użytkowania nie należy wystawiać produktu na działanie deszczu lub silnego światła słonecznego przez dłuższy czas.
- ◆ Po otrzymaniu i rozpakowaniu lodówkę należy przechowywać w stojaku przez ponad 6 godzin.

Środki ostrożności dotyczące stosowania

- ① Podczas korzystania z lodówki należy umieścić ją w dobrze wentylowanym miejscu, które sprzyja odprowadzaniu ciepła. Szczególnie szczelina pomiędzy otworem chłodzącym po stronie kompresji a innymi przedmiotami musi być większa niż 100 mm, aby zapobiec temperaturze, aby nie spowodowała awarii lub nie wpłynęła na skuteczność chłodzenia.
- ② Nie zostawiaj drzwi otwartych przez dłuższy czas. Różnica temperatur pomiędzy wnętrzem i zewnątrz lodówki powoduje powstawanie szronu w lodówce i wpływa na efekt chłodzenia.
- ③ Nie czyścić lodówki pod wodą.
- ④ Nie używaj lodówki w pobliżu źródła ciepła, ponieważ zmniejszy to wydajność chłodzenia lodówki.
- ⑤ Używaj lodówki na płaskiej powierzchni, nie używaj jej na nierównym podłożu przez dłuższy czas, może to mieć wpływ na żywotność lodówki i zmniejszyć wydajność chłodzenia.

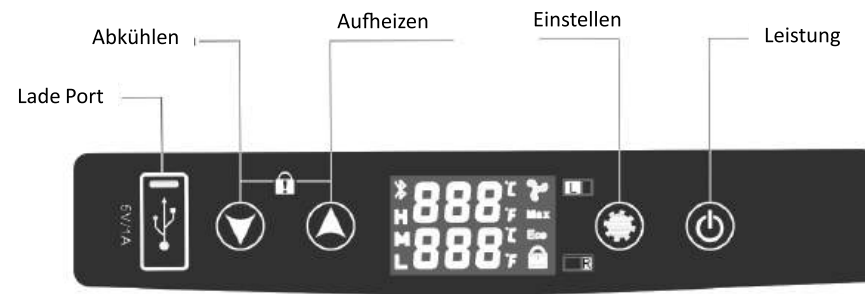

Instrukcja obsługi

Zakres regulacji temperatury: $-20\text{ }^{\circ}\text{C} \sim 20\text{ }^{\circ}\text{C}$ ($-4\text{F} \sim 68\text{F}$)

Zakres wyświetlania temperatury: $-30\text{ }^{\circ}\text{C} \sim 40\text{ }^{\circ}\text{C}$ ($-22\text{ }^{\circ}\text{F} \sim 104\text{ }^{\circ}\text{F}$)

Standardowy zakres napięcia wejściowego: DC 12 V/24 V, maksymalnie nie przekraczający DC 30 V

1. Uruchomienie/zatrzymanie lodówki

Podłącz prawidłowo zasilanie DC 12/24V. Jeśli lodówka znajduje się w stanie czuwania ("OFF" znak jest wyświetlany po dotknięciu przycisku). Przytrzymaj przycisk "⏻" przez 3 s, aby rozpocząć lodówki. Po uruchomieniu na wyświetlaczu pojawia się aktualna temperatura i tryb pracy. Po opóźnieniu włączenia (fabryczny czas to 1 minuta) lodówka przechodzi w tryb pracy, oraz kompresor zaczyna pracować. Aby zatrzymać lodówkę należy przytrzymać przycisk "⏻" przez 3s gdy klawiatura jest odblokowana.

2. Operacje blokowania i odblokowywania klawiatury lodówki

Przytrzymaj przycisk "⬆️/⬇️" przez 6 sekund, aby przełączyć tryb blokowania, na wyświetlaczu pojawi się ikona zabezpieczenia przed dziećmi Zaświeci się prawy dolny róg ekranu. Klawiatura zostanie automatycznie zablokowana, jeśli nie operacja trwa 20s.

3. Ustaw tryb pracy sprężarki

Naciśnij przycisk "⚙️", aby przełączyć tryb pracy sprężarki na "ECO/MAX".

Przełącz na tryb "MAX", jeśli chcesz szybko schłodzić do niższej temperatury.

Przełącz na tryb "ECO", aby oszczędzać energię, jeśli lodówka będzie utrzymywana tylko w stałej temperaturze.

4. Ustaw funkcję zabezpieczenia przed niskim napięciem

Ten produkt posiada funkcję zabezpieczenia przed zbyt niskim napięciem. Gdy wykryje, że napięcie akumulatora jest niższe niż ustawiona wartość, automatycznie wyłączy sprężarkę, aby zapobiec nadmiernemu rozładowaniu, które mogłoby uszkodzić akumulator lub spowodować, że samochód nie uruchomi się normalnie. Czas, na ekranie wyświetli się komunikat o kodzie "E1". Jeśli napięcie powróci do normy, lodówka automatycznie przejdzie w stan pracy po 1 minucie. Domyślne ustawienie fabryczne to "Średni". Jeśli chcesz to zmienić, postępuj zgodnie z instrukcjami poniżej:

a: Odblokuj panel sterowania.

b: Naciśnij i przytrzymaj przycisk "set" przez 3 sekundy, zwolnij go po usłyszeniu sygnału dźwiękowego, a następnie naciśnij jeden raz przycisk "set". W tym momencie jedna z ikon poziomu ochrony baterii "L, M, H" na wyświetlaczu zacznie migać, a następnie naciśnij przycisk „w górę/w dół”, aby zmienić ustawienie.

Konkretne wartości można znaleźć w poniższej tabeli:

Bateria Ochrona	12 V Wyłącz	12 V Włącz	24 V Wyłącz	24 V Włącz
Niska klasa - L	8,5 V	10,9 V	21,3 V	22,7 V
Średni - M	10,1 V	11,4 V	22,3 V	23,7 V
Wysokiej jakość - H	11,1 V	12,4 V	24,3 V	25,7 V

OSTRZEŻENIE!

- ❖ Jeśli Twoja lodówka zostanie wcześniej objęta ochroną akumulatora, może to wynikać z Twojej mocy napięcia zasilania jest niewystarczające i wartość zabezpieczenia przed niskim napięciem jest ustawiona na zbyt wysoką lub okablowanie zasilania prądem stałym jest nieprawidłowe i nie zapewnia wystarczającego prądu. Sprawdź, czy okablowanie zasilania jest odpowiednie i rozważ odpowiednie obniżenie osprzętu zabezpieczającego akumulator. Aby nie zakłócać normalnego uruchomienia samochodu, zaleca się ustawienie poziomu ochrony na "H" podczas korzystania z lodówki w samochodzie.

5. Ustawienie temperatury lodówki

Naciśnij przycisk "▲▼", aby wyregulować temperaturę lodówki (wyświetlana jest wartość temperatury na ekranie wyświetlacza wyświetlana jest aktualnie ustawiona wartość; temperatura zmienia się o 1 stopień po każdym naciśnięciu). Jeśli przytrzymasz ten przycisk, możesz szybko ustawić żądaną temperaturę. Jeśli ustawiona temperatura nie zmieni się w ciągu 5 sekund, ustawiona wartość zostanie automatycznie zapisana.

6. Ustawienie zamknięcia stref temperaturowych L i R lodówki (Strefy temperatur L i R nie mogą być zamykane synchronicznie)

Zamknięte są odpowiednio strefy temperaturowe L i R: (Strefy temperaturowe Land R nie mogą być zamknięte w godz o tym samym czasie) Podczas ustawiania temperatury miga strefa temperatury L. Naciśnij przycisk "⏻", a strefa temperatury L zamknie się na wyświetlaczu "OFF". Naciśnij ponownie "⏻", aby wyświetlić normalną wartość temperatury. Po ponownym naciśnięciu przycisku "⊙", obszar temperatury R zacznie migać. Naciśnij przycisk "⏻", aby zamknąć obszar temperatury R i wyświetli "OFF". Naciśnij "⏻" ponownie, aby wyświetlić normalnie wartość temperatury.

7. Funkcja korka spustowego: wygodny drenaż, usuwanie nieprzyjemnych zapachów.

8. Parametry ładowania USB: 5 V/1 A

Czyszczenie i konserwacja

Przed czyszczeniem należy odłączyć zasilanie, a powierzchnie wewnętrzne i zewnętrzne lodówki przetrzeć ściereczką do czyszczenia zamoczoną w odpowiedniej ilości wody lub detergentu. Nie wolno myć bezpośrednio wodą, aby nie uszkodzić elementów elektrycznych. Jeśli lodówka nie jest używana przez dłuższy czas, należy wyczyścić ją wewnątrz i na zewnątrz, zapewnić jej suchość, a także zastosować środki zabezpieczające przed wilgocią i kurzem, aby uniknąć pleśni i specyficznego zapachu wewnątrz lodówki.

Opis kodu błędu

Gdy sprężarka, moduł, wentylator i czujnik temperatury działają nieprawidłowo, a napięcie wejściowe jest zbyt niskie, na ekranie wyświetlacza pojawi się kod błędu, a sprężarka przestanie działać. Po wyeliminowaniu nieprawidłowości należy odłączyć i ponownie podłączyć zasilanie po ponownym włączeniu temperatura w lodówce może być wyświetlana normalnie, a tryb chłodzenia sprężarki zacznie działać po 1 minucie.

Opis kodu przedstawiono w poniższej tabeli:

Kod błędu	Problem	Rozwiązanie
E0	Głowica czujnika temperatury jest uszkodzona	Sprawdź lub wymień temperaturę czujnik
E1	Napięcie wejściowe jest zbyt niskie	Sprawdź napięcie wejściowe i dostosuj poziom ochrony akumulatora
E2	Zabezpieczenie nadprądowe wentylatora DC	Sprawdź wentylator chłodzący
E3	Nieprawidłowy start sprężarki	Wyłącz zasilanie i pozostaw na 30 minut
E4	Nieprawidłowa prędkość sprężarki	Dostosuj tryb pracy sprężarki (MAX/ECO)
E5	Zbyt wysoka temperatura modułu	Przenieś lodówkę do wentylowanego miejsca, aby obniżyć temperaturę modułu

Rozwiązywanie problemów

◆ Jeśli produkt nie działa prawidłowo.

1. Sprawdź, czy zasilanie jest włączone.
2. Sprawdź, czy napięcie nie jest za niskie.
3. Sprawdź wszystkie połączenia akumulatora z lodówką pod kątem poluzowania lub słabego styku.
4. Sprawdź bezpiecznik.
5. Sprawdź, czy lodówka jest włączona.
6. Sprawdź, czy ustawiona temperatura nie jest zbyt wysoka.

◆ Jeśli wydajność chłodzenia jest słaba.

1. Do lodówki włożono zbyt dużo żywności.
2. Temperatura żywności w lodówce jest zbyt wysoka.
3. Drzwi nie są prawidłowo zamknięte.
4. Czy uszczelka drzwi (pierścień uszczelniający) jest uszkodzona.
5. Czy wentylacja wokół lodówki jest dobra.
6. Temperatura otoczenia jest zbyt wysoka.
7. Nieprawidłowe ustawienie temperatury.

◆ W lodówce można usłyszeć dźwięk “przepływającej wody”.

Jest to normalne. Jest to spowodowane przepływem czynnika chłodniczego.

◆ Gdy lodówka uruchamia się, dźwięk jest głośny.

1. Sprawdź, czy lodówka jest ustawiona na płaskiej, poziomej powierzchni.
2. Sprawdź otaczające obiekty pod kątem wibracji.
3. W momencie uruchomienia sprężarki, gdy silnik pracuje ze statycznej na wysoką prędkość, dźwięk będzie nieco głośniejszy. Po ustabilizowaniu się prędkości dźwięk zmniejszy się, co jest zjawiskiem normalnym.

◆ Wokół obudowy lub uszczelki drzwi znajdują się krople wody.

To normalne, że wilgoć zawarta w wilgotnym powietrzu upływnia się i kondensuje w kropelki wody, gdy pojawia się w kontakcie z powłoką o niższej temperaturze.











Parametr techniczny

Model	ED-40	ED-50	ED-60
Napięcie wejściowe	DC 12V/24V, AC 100-240V		
Zakres regulacji temperatury	-20 °C ~ 20 °C (-4 °F ~ 68 °F)		
Kriogen	R600a		
Materiał izolacyjny	pianka poliuretanowa		
Moc znamionowa	60 W ± 20 %		
Prąd znamionowy	5,0A/2,5A		
Masa netto	18,3 kg	18,8 kg	19,3 kg
Rozmiar produktu (dł.*szer.*wys.)mm	674*409*466	674*409*516	674*409*583
Rozmiar opakowania (dł.*szer.*wys.)mm	775*525*535	775*525*585	775*525*650

Standardowa lista pakowania

1 * lodówka samochodowa 1 * kabel prądu stałego 1 * kabel zasilający i adapter

Zalecenia dotyczące optymalnej temperatury przechowywania

	Woda oczyszczona	5 °C / 41°F
	Napoje o temperaturze	5 °C / 41°F
	Świeży sok	8-10 °C / 46-50 °F
	Wino	13 °C / 55 °F
	Owoce	5-8 °C / 41-46 °F
	Warzywa	3-10 °C / 37-50 °F
	Gotowane jedzenie	4 °C / 39°F
	Owoce morza	-3 °C / 27 °F
	Mięso	-18 °C / -0 °F
	Mrożonki	-18 °C / -0 °F

Gwarancja posprzedażna i jakość

Od daty zakupu, w przypadku jakichkolwiek problemów z jakością, na całą maszynę udzielana jest roczna gwarancja, a na sprzężarkę – 3 lata. Bezpłatna gwarancja nie obejmuje jednak następujących warunków:

- ◆ Uszkodzeń spowodowanych niewłaściwym użytkowaniem (np. bezpośrednim myciem pod wodą itp.).
- ◆ Uszkodzeń spowodowanych wymianą części, które nie należą do naszego producenta.
- ◆ Szkody spowodowane przez człowieka.
- ◆ Awaria lub uszkodzenie spowodowane obsługą niezgodną z zaleceniami zawartymi w instrukcji.
Awaria lub uszkodzenie spowodowane demontażem bez zgody producenta.
- ◆ Awaria lub uszkodzenie spowodowane siłą wyższą (taką jak trzęsienie ziemi, pożar itp.).
- ◆ Gwarancja nie obejmuje utraty przedmiotów znajdujących się w lodówce.
- ◆ Gwarancja nie obejmuje uszkodzeń bezpieczników, złączy, gniazd, uchwytów itp.



CE

ERP

UK
CA

RoHS